

Sisteme de fixare grile ventilatie si difuzoare

Sistem de fixare cu arcuri de torsiune SPRING

SPRING

Acest sistem se poate utiliza la grilele:

SD, DD, SC, EGC-0, EGC-45, LD, PF, EGF, GAF



Acest sistem de fixare se poate utiliza pentru fixare in orice structura de gips-carton

- 1) Se decupeaza golul de montaj LxH fara abateri de la paralelism.
- 2) Se ridica arcul de torsiune si se fixeaza grila in golul de montaj.
- 3) Arcul sustine grila in structura de gips-carton.

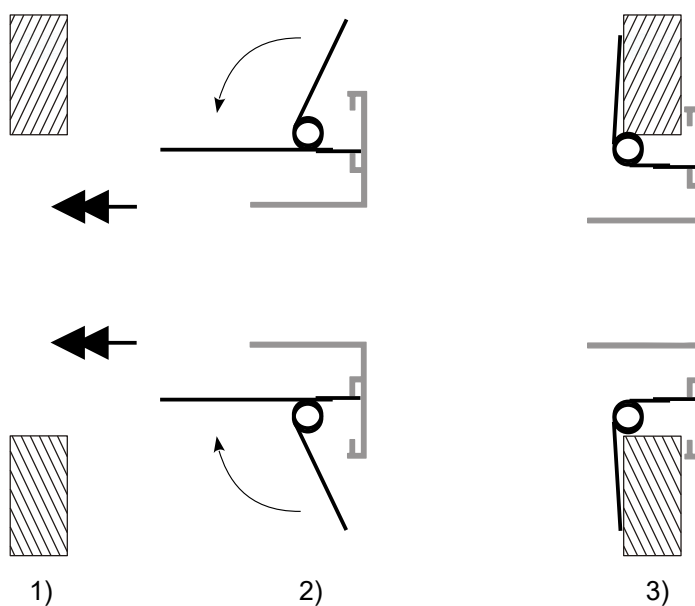

Sisteme de fixare grile ventilatie si difuzoare

Sistem de fixare cu mecanism FIX si contracadru CC

FIX+CC

Acest sistem se poate utiliza la grilele:

SD, DD, EGC-0, LD, GAF

Acest sistem nu poate fi utilizat la grilele:

SC, EGC-45, EGF, PF

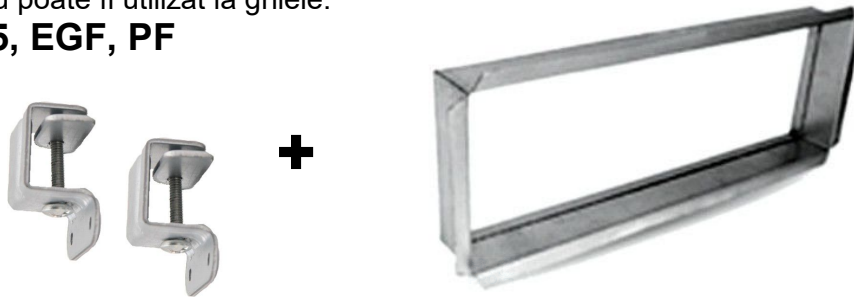

Pentru fixare cu contracadru CC a unei grile cu dimensiunile LxH (mm), se va decupa un gol de montaj avand $(L+5) \times (H+5)$ mm. Nu se admit in niciun caz abateri de la paralelism.

- 1) Se fixeaza in structura peretelui sau tavanului contracadru CC prin metode mecanice. Producatorul isi declina responsabilitatea unor eventuale accidente in cazul in care montajul contracadrului in tavan nu este efectuat astfel incat sa sustina greutatea grilei de ventilatie.
- 2) Se introduce grila de ventilatie prevazuta cu mecanism FIX si se strang progresiv suruburile.

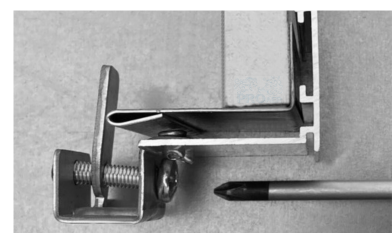
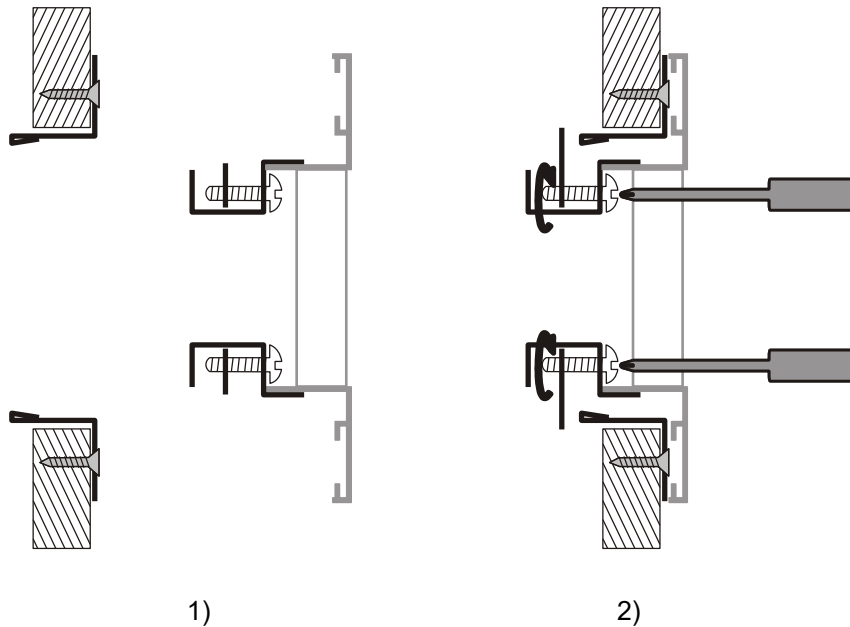

Sisteme de fixare grile ventilatie si difuzoare

Sistem de fixare cu clipsuri-arc CLIPS si contracadru CC

CLIPS+CC

Acest sistem se poate utiliza la grilele:

SD, DD, SC, EGC-0, EGC-45, LD, PF, EGF

Nota: este **STRICT INTERZISA** utilizarea acestui sistem in tavan / plafon!

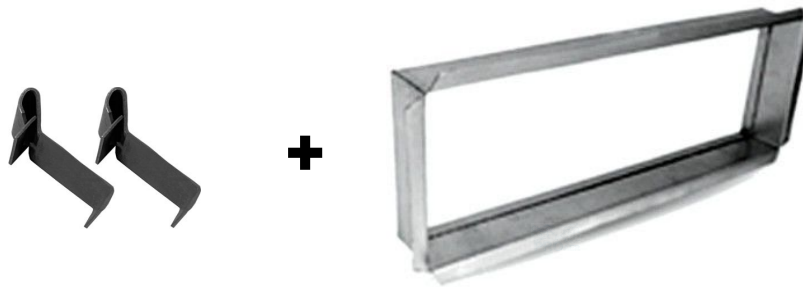

Pentru fixare cu contracadru CC a unei grile cu dimensiunile LxH (mm), se va decupa un gol de montaj avand (L+5)x(H+5) mm. Nu se admit in niciun caz abateri de la paralelism.

- 1) Se fixeaza in structura peretelui contracadrul CC prin metode mecanice.
- 2) Se introduce prin apasare grila de ventilatie prevazuta cu clipsuri-arc CLIPS.

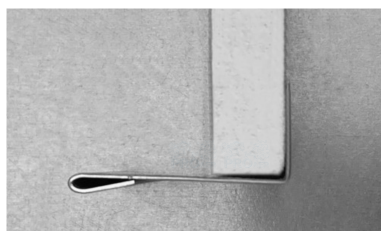
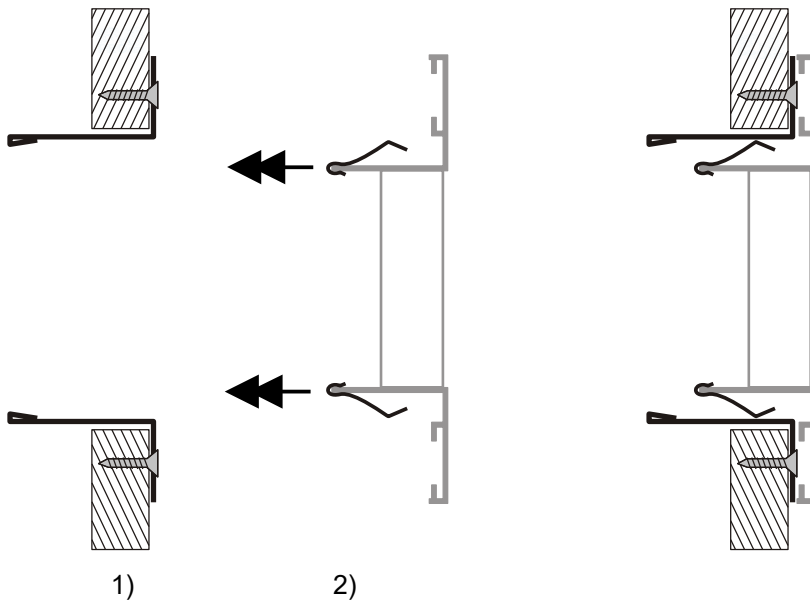

Brida de fixare slot difuzor

BF / BF-D



Detalii constructive. Utilizare.

Brida pentru fixarea difuzoarelor cu fante / slot difuzor in plenumul de racord cu margine rasfranta in exterior sau in interior

Se livreaza: brida BF / BF-D cu 2 suruburi 4.2x50.

Material.

Brida otel galvanizat (grosime 1 mm) cu cleme de surub.
Suruburi cap inecat 4.2x50.

Cod comanda: **BF**

Cod produs
nr. fante

	BF	

Date tehnice

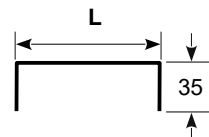

Dimensiuni

BF	
SLT	L
1 F	60
2 F	105
3 F	145
4 F	190

BF-D	
SLD	L
1 F	50
2 F	95
3 F	135
4 F	180

Nu sunt disponibile alte dimensiuni.

NOTA: Nu furnizam bride fixare pentru plenumuri realizate de alti producatori avand alte dimensiuni decat cele mai sus precizate.

Montaj

Instructiunile de montaj sunt prezentate in fisa tehnica a difuzorului cu fante / slot difuzorului.

NOTA: Chiar in cazul in care plenumul de racord se furnizeaza impreuna cu difuzorul, brida de fixare NU se livreaza montata in plenum. Acest lucru se face pe santier.

Brida de fixare difuzor elicoidal

BW

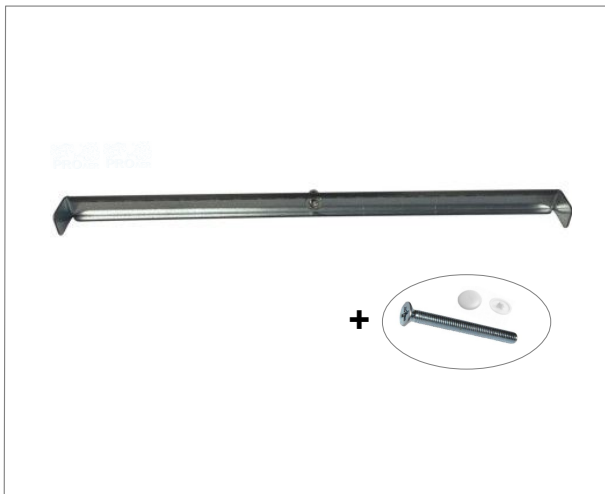

Detalii constructive. Utilizare.

Brida cu surub central pentru fixarea difuzoarelor elicoidare in plenumul de racord.

Se livreaza: brida BW, surub M6x80.

Material.

Brida otel galvanizat (grosime 1 mm) cu piulita M6. Surub cap inecat M6x80.

Cod comanda: **BW**

Cod produs _____
dimensiune SW....*

* a se specifica codul difuzorului elicoidal

Date tehnice

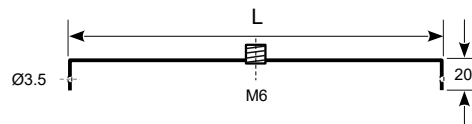

Dimensiuni

Dimensiuni SW...	L	Dimensiuni recomandate (interior min~max) plenum*
625	580	(580~585)x(580~585)
595	550	(550~555)x(550~555)
500	450	(450~455)x(450~455)
400	360	(360~365)x(360~365)
300	260	(260~265)x(260~265)

*a se lua in considerare grosimea si tipul izolatiei interioare

Nu sunt disponibile alte dimensiuni.

NOTA: Nu furnizam bride fixare pentru plenumuri realizate de alti producatori avand alte dimensiuni decat cele mai sus precizate.

Montaj

NOTA: Chiar in cazul in care plenumul de racord se furnizeaza impreuna cu difuzorul elicoidal, brida de fixare NU se livreaza montata in plenum. Acest lucru se face pe santier.

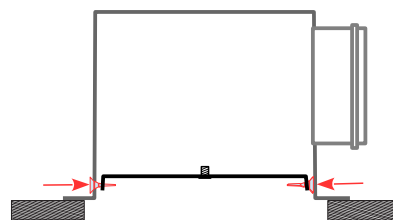

1. Ajustati si fixati brida **BW** in plenum

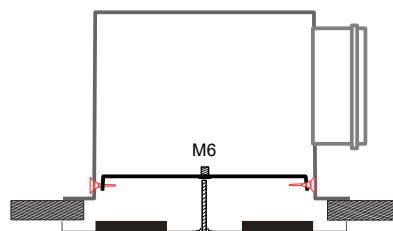

2. Fixati difuzorul elicoidal (surub M6x80)

Brida de fixare anemostat circular

BR



Detalii constructive. Utilizare.

Brida pentru fixarea anemostatelor circulare in plenumul de racord.

Se livreaza: brida BR cu 2 suruburi 4.2x50.

Material.

Brida otel galvanizat (grosime 1 mm) cu cleme de surub.
Suruburi cap inecat 4.2x50.

Cod comanda: BR

Cod produs _____
anemostat circular *

* a se specifica codul anemostatului circular

Date tehnice

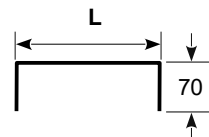

Dimensiuni

ØD	L
150	203
200	253
250	303
300	353
350	407
400	457
450	507
500	557

Nu sunt disponibile alte dimensiuni.

NOTA: Nu furnizam bride fixare pentru plenumuri realizate de alti producatori avand alte dimensiuni decat cele mai sus precizate.