

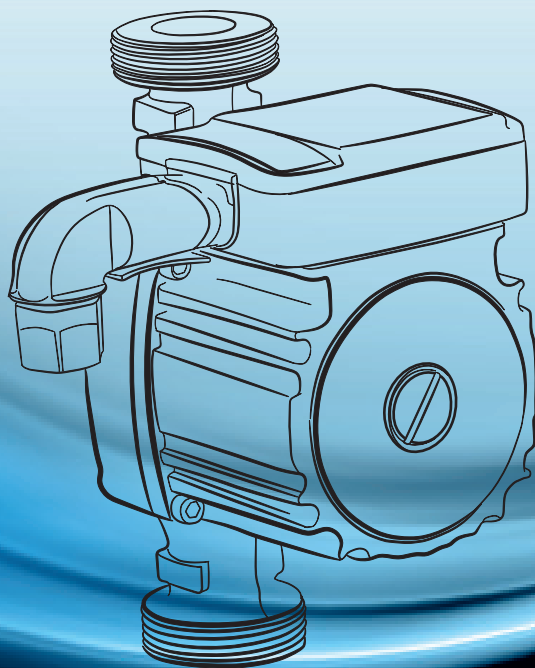

BlauTech

Pompe de circulație cu eficiență energetică ridicată







Instrucțiuni de instalare și de utilizare







Citiți cu atenție acest manual înainte de a instala și de a utiliza pompa.

 <p>Înainte de pornirea pompei întotdeauna asigurați-vă că funcționarea pompei fără apă este interzisă. Șuruburile nu se vor strânge sau nu se vor monta în timpul funcționării.</p>	 <p>Dacă pompa se instalează într-un loc ce prezintă pericol special trebuie aplicate măsuri de siguranță corespunzătoare.</p>
 <p>Acest produs trebuie utilizat de persoană instruită conform prezentului manual. Nu se acceptă reclamațiile / deteriorările ce sunt cauzate de utilizarea neadecvată a aparatului.</p>	 <p>Dacă pompa este utilizată pentru vehicularea unui lichid de temperatură ridicată nu atingeți suprafața acestuia: poate fi foarte caldă.</p>
 <p>La evacuarea la suprapresiune a unor gaze sau lichide din pompă aveți grijă să întrerupeți alimentarea electrică a pompei și evitați contactul cu lichidul sau gazele evacuate!</p>	 <p>Dacă sunt intervenții la convertizorul de frecvență al pompei de circulație (inclusiv motor) fiți precauți!</p>

1. Această pompă cu motor cu turație variabilă este destinată pentru sisteme de încălzire cu circulație forțată sub presiune ale clădirilor. Temperatura maximă admisă a agentului termic este de 95 °C. Depășirea acestei valori de temperatură poate cauza defectarea pompei.
2. Temperatura maximă a agentului vehiculat nu va depăși valoarea de temperatură înscrisă pe eticheta produsului.
3. Acest produs nu se va utiliza în mediu umed sau submersat în apă!
4. Înainte de pornirea acestui produs trebuie instalată o sursă neîntreruptibilă pentru cazurile de cădere/pană de curent având tensiunea de alimentare nominală de 220-240V și de curent nominal de 0,5A. Timpul de comutare trebuie să fie de sub 0,5 secunde.





5. Pompa trebuie montat astfel ca axul motorului să fie orizontal. Altfel motorul se poate deteriora!
6. Carcasa motorului are o structură specială. Dacă este deteriorată carcasa poate intra apă la bobinajul acestuia. Dacă pompa se oprește închideți toate robinetele și goliți apa din pompă, iar dacă nu observați scurgeri, porniți pompa din nou.
7. Nu se va permite joaca copiilor cu aparatul.
8. Dacă se deteriorează cablul acesta trebuie înlocuit cu unul similar de personal calificat.
9. Acest aparat nu se poate utiliza de către copii având vârsta sub 8 ani, și de către persoane cu dizabilități mintale. Pentru a evita riscurile aceste persoane trebuie supravegheate în timpul utilizării aparatului.



Procedura de eliminare corectă a acestui produs:

În Uniunea Europeană acest simbol are semnificația că produsul nu se va elimina împreună cu gunoiul menajer. Aparatul conține materiale valoroase reciclabile care trebuie trimise la o firmă de colectare. Astfel se va evita efectele negative asupra mediului și asupra sănătății umane. Vă rugăm să predați aparatele vechi/scoase din uz la firme specializate pentru colectarea acestora, sau la locul de achiziție pentru a se putea recicla materialele reutilizabile.

I. Reglementări de securitate • Instrucțiuni de instalare și de utilizare

1. Instrucțiuni speciale pentru instalare și utilizare



Pericol

Informații importante de securitate prin care se pot evita accidentările datorate funcționării necorespunzătoare.
Atenție: Greșurile de utilizare pot cauza defectarea produsului!

1. Siguranță

1. Acest produs trebuie instalat de personal calificat;
2. După lucrările de instalare sau întreținere ale produsului trebuie verificat dacă circuitul este corespunzător.





- 1.1. Aceste instrucțiuni nu acoperă toate cazurile ce pot apărea în timpul instalării, funcționării, și întreținerii aparatului.
2. Fabricantul nu poate fi răspunzător pentru defecțiunile sau pentru pagubele cauzate datorate utilizării neadecvate a acestui produs;
3. Dacă defecțiunea nu se poate remedia, nu încercați să dezasamblați singur produsul. Contactați fabricantul sau vânzătorul Dvs. Orice defecțiune datorată unei dezasasamblări necorespunzătoare va scoate produsul din garanție;
4. Ecranarea este parte integrantă a motorului, și trebuie protejată în timpul lucrărilor de întreținere;
5. Înainte de a trimite pompa la service pentru lucrări de întreținere goliți lichidul din aceasta, și curățați-o corespunzător.



La punerea în funcțiune a acestui produs verificați parametri și punctul de lucru de pe etichetă, precum temperatura, presiunea lichidului, respectiv tensiunea și valorile setate.

Deasemenea se va verifica tensiunea de alimentare, modul de instalare și instrucțiunile de întreținere. Dacă este depășită valoarea sarcinii permise a pompei, motorul poate intra în suprasarcină. Orice nerespectare a prezentelor instrucțiuni poate duce la defectarea produsului sau la accidentări.



Persoanele care instalează și întrețin, sau care utilizează/ deservesc pompa trebuie să fie calificate, instruite, experimentate, capabile să-și însușească instrucțiunile, respectiv să înțeleagă condițiile și standardele de funcționare, precum și să știe cum să evite accidentele.

II. Generalități • Instrucțiuni de instalare și de utilizare

1. Introducere

Acest manual conține informații importante referitoare la transportul, instalarea și întreținerea pompelor de circulație BlauTech cu motor cu turație variabilă. Pentru a evita orice risc de funcționare defectuoasă și pentru a prelungi durata de viață a acestor pompe vă rugăm să le utilizați conform prezentelor instrucțiuni. Înainte de utilizare citiți cu atenție prezentele instrucțiuni.





2. Domenii de utilizare

Pompele de circulație BlauTech cu motor cu turație variabilă sunt etanșe (nu permit scurgeri). Se pot utiliza în diverse aplicații, după cum urmează:

- pentru instalații de răcire, încălzire centrală, sisteme cu panouri solare, etc.

3. Drepturi de autor

Compania deține drepturile de autor a prezentului manual de instrucțiuni. Compania are dreptul final asupra acestui manual. Fără acordul scris a fabricantului nu este permisă copierea distribuirea sau transferarea unor părți a prezentului manual de instrucțiuni.

III. Ambalare și depozitare • Instrucțiuni de instalare și de utilizare

1. Ambalare

Produsul este ambalat în cutie din carton de tip GB / T6543-2008 pentru transport.

2. Transport

Aveți în vedere standardele referitoare la transport.

3. Depozitare

1. Nu dezambalați produsul înainte de depozitare sau pe durata depozitării;

2. Fiți atenți la produsele deja utilizate. Aveți grijă ca interiorul acestora să fie uscat înainte de a le depozita.

4. Observații

Dacă la dezambalare observați că vreo piesă este defectă sau lipsește contactați imediat furnizorul Dvs.



IV. Tehnologie • Instrucțiuni de instalare și de utilizare

1. Generalități

Pompele de circulație BlauTech cu motor cu turație variabilă sunt combinația unei pompe de circulație și a unui motor de curent continuu (DC) fără perii. Motorul este comandat de un convertizor de frecvență fără senzor. Este dotat cu etanșare mecanică ce nu permite scăpări de lichid.

2. Design și instrucțiuni

1. Acest produs are un design simplu și compact, care permite o montare și demontare ușoară.
2. Aceste instrucțiuni se referă la următoarele modele de pompe cu motor cu turație variabilă:
25/4, 25/5, 25/6, 32/4, 32/6, 25/8, 25/10, 32/8, 32/10

3. Notății model pompă

- 25, 32 - dimensiune racorduri [DN]
4, 6, 8, 10 - înălțime maximă de pompare [m]

4. Parametri de funcționare

1. Temperatura agent: 95 °C
2. Presiune maximă de lucru: 10 bar
3. Grad de izolare: F
4. Tensiune de alimentare: 220V - 240V 50Hz
5. Temperatura maximă de ambient: 35 °C
6. Clasa de protecție: IP44



Acest produs nu se poate utiliza în mediu umed sau imersat în apă!





5. Curbe caracteristice

25/4

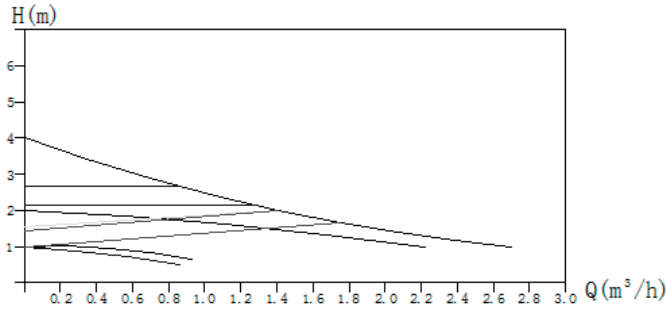

25/5

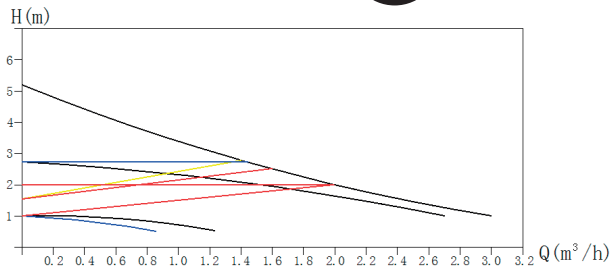

25/6

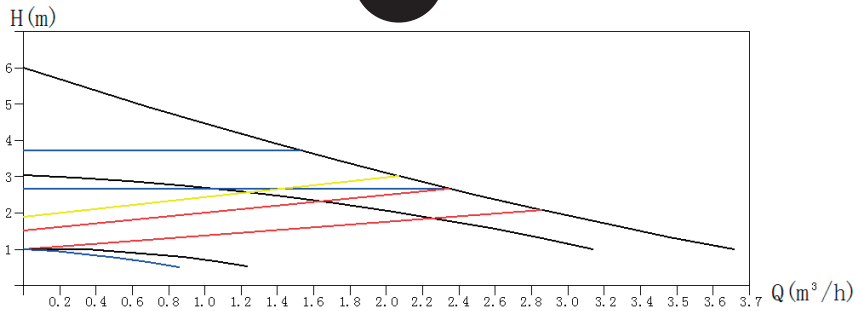



32/4

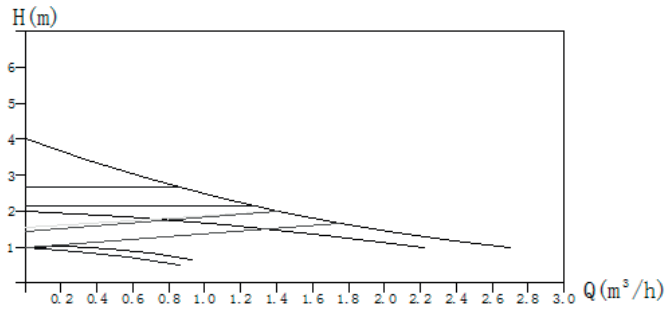

32/6

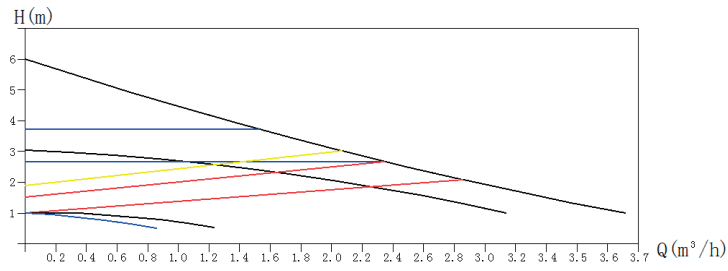

25/8

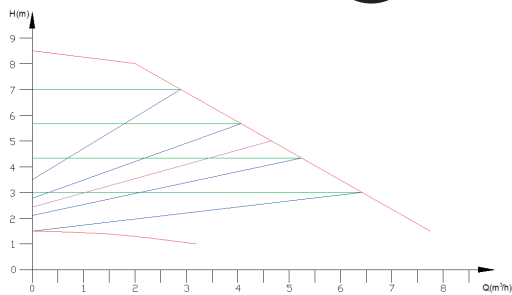



25/10

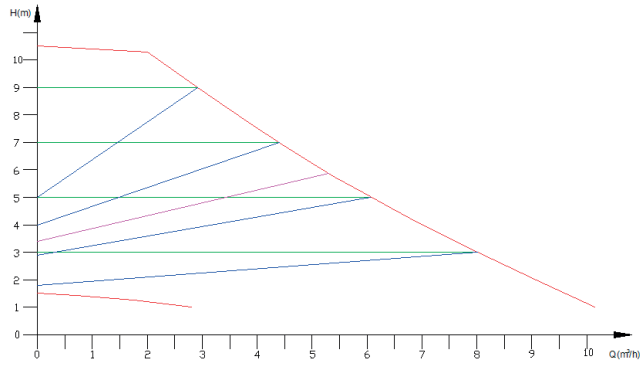

32/8

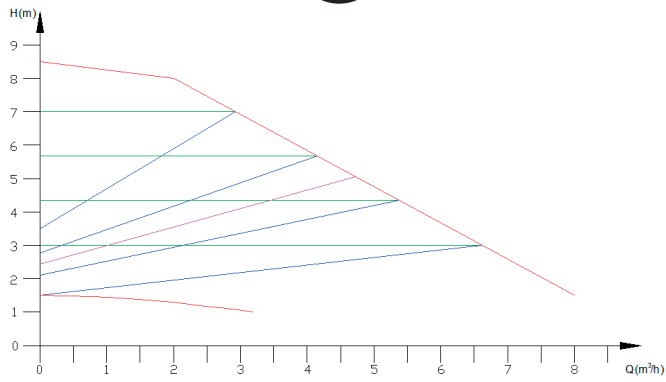

32/10

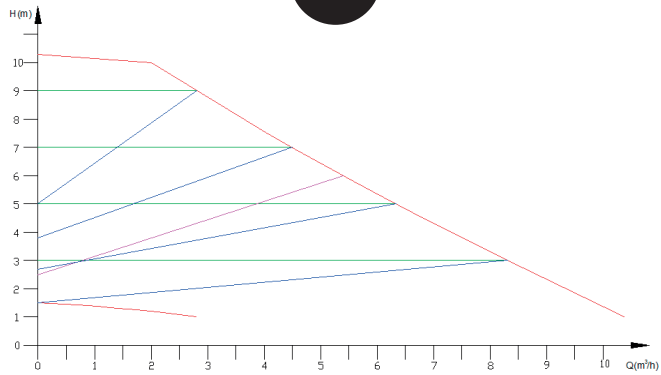

10





IV. Caracteristici • Instrucțiuni de instalare și de utilizare

7. Date de performanță

Model	Putere (W)	Debit nominal (m ³ /h)	Înălțime de pompare nominală (m)	Curent (A)	Debit maxim (m ³ /h)	Înălțime de pompare maximă (m)
25/4	22	1,5	2	0,19	2,6	4
32/4	22	1,5	2	0,19	2,6	4
25/5	32	1	3	0,26	3,1	5
25/6	45	1,8	3	0,38	3,6	6
32/6	45	1,8	3	0,38	3,6	6
25/8	130	4,5	5	1,05	7,6	8
32/8	130	5	5	1,05	8	8
25/10	180	5	6,5	1,4	8,7	10
32/10	180	5,5	6,5	1,4	9	10



IV. Caracteristici • Instrucțiuni de instalare și de utilizare

8. Afişaj

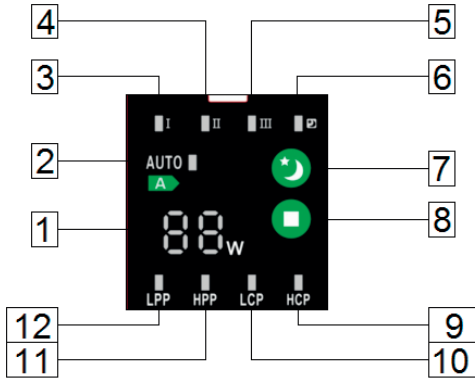

- 1 - Indicator putere absorbită
- 2 - Indicator funcționare automată
- 3 - Turație minimă la mod de funcționare manuală
- 4 - Turație medie la mod de funcționare manuală
- 5-- Turație maximă la mod de funcționare manuală
- 6 - Indicator de funcționare în regim de noapte (La activarea acestui mod de funcționare timp de 2 ore puterea motorului este redusă cu 5-10 W, iar după 7 ore se revine la starea inițială).
- 7 - Buton de comutare pentru funcționare în regim de noapte
- 8 - Buton de comutare pentru selectarea regimului de funcționare
- 9 - Indicator regim de funcționare la presiune constantă minimă
- 10 - Indicator regim de funcționare la presiune constantă maximă
- 11 - Indicator regim de funcționare la presiune proporțională minimă
- 12 - Indicator regim de funcționare la presiune proporțională maximă

12. Panoul de comandă

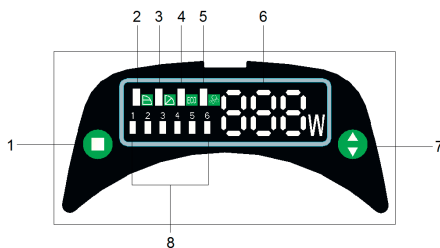

- 1 - Buton selectare regim de funcționare
- 2 - Indicator de funcționare la presiune constantă
- 3 - Indicator de funcționare la presiune proporțională





- 4 - Indicator de funcționare în regim automat/ecologic
 - 5 - Indicator regim de refulare
 - 6 - Indicator putere absorbită
 - 7 - Buton de comutare treaptă turație
 - 8 - LED-uri indicatoare trepte de turație
- Indicator turație minimă-maximă
(Pentru fiecare regim de funcționare există șase LED-uri indicatoare a treptei de turație – exceptând regimul ECO)

VI. Instalare • Instrucțiuni de instalare și de utilizare

1. Pregătire pentru instalare

Înainte de instalarea acestui produs în circuitul de alimentare se va instala un aparat de protecție la supratensiune/curent cu tensiunea nominală de 220-240 V și cu intensitatea nominală a curentului de 0,5 A. Timpul de reacție/deconectare trebuie să fie de minim 0,5 secunde.

Pompa trebuie instalată astfel ca axul său să fie orizontal. Altfel motorul se poate deteriora!



Pompa trebuie instalată astfel ca axul său să fie orizontal. Altfel motorul se poate deteriora!

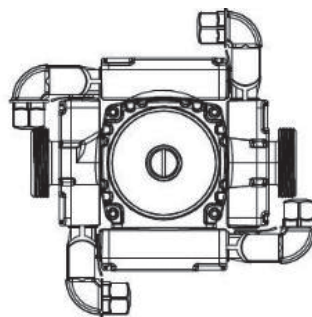
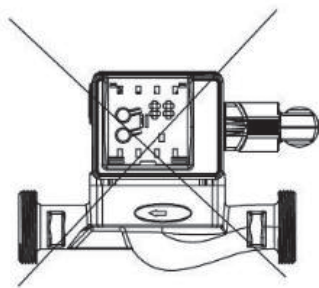

3. Pașii instalării

1. Deschideți cutia/ambalajul și verificați dacă pompa este completă și dacă nu sunt piese lipsă. Pentru orice problemă contactați furnizorul Dvs.





2. Verificați dacă filetele de racoradre ale pompei corespund filetelui conductei pe care se va instala pompa. Pentru orice problemă contactați furnizorul Dvs.

3. Vă rugăm să urmați pașii prezentați în figurile de mai jos:



Pentru a evita accidentarea persoanelor și pentru a evita cauzarea unor daune materiale după parcurgerea pașilor de mai sus verificați dacă instalarea a fost executată corect.

4. Golirea

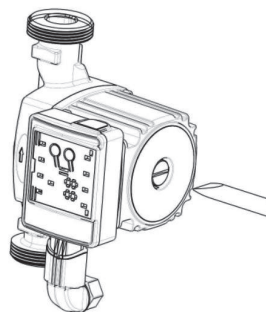
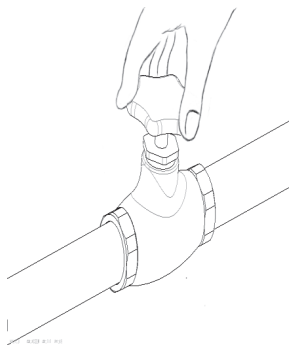

Pe durata golirii întrerupeți alimentarea electrică a pompei și aveți grijă să nu vă opărească apa fierbinte ce iese din pompă.

VII. Întreținere • Instrucțiuni de instalare și de utilizare

1. Întreținere și verificări

1. Când temperatura exterioară este sub 4 °C, protejați pompa contra înghețului pentru a evita deteriorarea (crăparea) acestuia;





2. Dacă pompa nu este utilizată pe o durată mai îndelungată demontați-o de pe conductă și goliți apa din interiorul ei. Depozitați-o în mod corespunzător;



Verificați la intervale regulate dacă există depuneri și impurități în interiorul conductelor. Dacă sunt depistate astfel de depuneri și impurități în sistem, întrerupeți alimentarea electrică a pompei și închideți robinetele de izolare de la racordul de aspirație și de refulare a pompei, apoi aplicați măsurile necesare.





Problema	Cauza principală	Soluții de remediere
Pornire defectuoasă	<ol style="list-style-type: none">1.Tensiune de alimentare extrem de scăzută2.Cablu sau contacte electrice defecte3.Rotor blocat4.Bobinaj motor defect	<ol style="list-style-type: none">1.Reglați tensiunea de alimentare2.Verificați cablul și contactele electrice3.Demontați rotorul și înlăturați blocajul4.Reparați bobinajul
Debit insuficient	<ol style="list-style-type: none">1.Instalație/ dimensionare necorespunzătoare a conductelor2.Robinetul de la racordul de aspirație deschis parțial3.Depuneri de impurități în conducte4.Pompă aleasă incorect	<ol style="list-style-type: none">1. Verificați și remediați rețeaua de conducte2. Deschideți complet robinetul3. Curățați conductele4.Contactați instalatorul sau proiectantul Dvs.
Oprire bruscă	<ol style="list-style-type: none">1.Siguranță arsă2.Rotor blocat3.S-a ars bobinajul motorului4.Lipsă tensiune de alimentare	<ol style="list-style-type: none">1.Înlocuiți siguranța arsă2.Demontați rotorul și înlăturați blocajul3.Reparați bobinajul4.Verificați sursa de alimentare
Motor ars	<ol style="list-style-type: none">1.Tensiune de alimentare prea mare sau prea redusă2.Intră apă în motor3.Rotor blocat4.Motorul a funcționat în suprasarcină	Contactați un atelier service autorizat.





DECLARAȚIE DE CONFORMITATE

NR. 2679 / 2015

Noi, S.C. MELINDA-IMPEX INSTAL S.A., cu sediul în localitatea Odorheiu-Secuiesc, str. Beclean nr. 314, jud. Harghita declarăm, că pompele de circulație BlauTech cu atestatul de conformitate cu numărul EC..1282..0D141027..ZWPQU02 sunt în conformitate cu reglementările Directivei 2006/42/EC și 2004/108/EC a Parlamentului și al Consiliului European, privind echipamentele tip mașini și de compatibilitate electromagnetică.

Normative armonizate:

SR EN ISO 12100:2011 - Securitatea mașinilor. Principii generale de proiectare. Aprecierea riscului și reducerea riscului

SR EN 809+A1:2010/AC:2010 - Pompe și agregate de pompare pentru lichide. Cerințe comune de securitate

SR EN 60204-1:2007/AC:2013 - Securitatea mașinilor. Echipamentul electric al mașinilor. Partea 1: Cerințe generale

SR EN 55014-1:2007/A2:2012 - Compatibilitate electromagnetică. Cerințe pentru aparate electrocasnice, unelte electrice și aparate similare. Partea 1: Emisie

SR EN 55014-2:2001/A2:2009 - Compatibilitate electromagnetică. Cerințe pentru aparate electrocasnice, scule electrice și aparate similare. Partea 2: Imunitate. Standard de familie de produse

SR EN 61000-6-4:2007/A1:2011 - Compatibilitate electromagnetică (CEM). Partea 6-4: Standarde generice. Standard de emisie pentru mediile industriale

SR EN 61000-6-2:2006 - Compatibilitate electromagnetică (CEM). Partea 6-2: Standarde generice. Imunitate pentru mediile industriale

SR EN 61000-3-2:2006/A1:2010 - Compatibilitate electromagnetică (CEM). Partea 3-2: Limite. Limite pentru emisiile de curenți armonici (curent de intrare al echipamentelor ≤ 16 A pe fază)

SR EN 61000-3-3:2014 - Compatibilitate electromagnetică (CEM). Partea 3-3: Limite. Limitarea variațiilor de tensiune, a fluctuațiilor de tensiune și a flickerului în rețelele publice de alimentare de joasă tensiune, pentru echipamente având un curent nominal ≤ 16 A pe fază și care nu sunt supuse unor restricții de conectare

Această declarație a fost eliberată în numele producătorului de către Directorul General S.C. Melinda-Impex Instal S.A.





CERTIFICAT DE GARANȚIE

DENUMIRE PRODUS: POMPĂ DE CIRCULAȚIE **SERIE PRODUS:**.....
IMPORTATOR: SC MELINDA-IMPEX INSTAL SA, Odorheiu-Secuieșc str. Beclean nr. 314, Tel: 0266-207407
VÂNZĂTOR (nume și adresa):
CUMPĂRĂTOR (nume și adresa):
NR. DOCUMENT FISCAL (factura/chitanța):
NR. DECLARAȚIE DE CONFORMITATE: 2679 / 2015
DURATA MEDIE DE UTILIZARE A PRODUSULUI: 10 ANI.
MODALITATE DE ASIGURARE A SERVICE-ULUI: ADUCERE LA CONFORMITATE SAU ÎNLOCUIRE.

Garanția asigurată cumpărătorului de către vânzător este în conformitate cu legislația în vigoare în România, armonizată cu legislația Uniunii Europene: Legea 449/12.11.2003, și cu Ordonanța nr. 21/21.08.1992, republicate cu modificările și completările ulterioare, prin care se precizează modalitățile de asigurare a garanției după cum urmează:

1. Garanția prin reparare se acordă în perioada de garanție, dacă instalarea și întreținerea produselor este efectuată de personal autorizat în conformitate cu instrucțiunile producătorului, astfel încât datorită instalării și întreținerii, produsul să nu sufere deteriorări ce ar afecta buna lui funcționare, sau ar cauza scoaterea lui din funcțiune;
2. Garanția prin înlocuire acoperă orice defecțiune de material sau viciu de fabricație, care ar apărea în perioada de garanție.
3. Perioada de garanție este de 24 luni, cu începere de la data livrării produsului și prelungindu-se cu perioada ce se scurge de la data reclamației, până la data înlăturării defecțiunii, sau înlocuirii produsului. În cazul în care radiatoarele sunt montate într-un sistem în care agentul termic este furnizat de o regie de termoficare, garanția este de 24 luni.
4. Defecțiunile datorate transportului, depozitării, montării, utilizării sau întreținerii incorecte, folosirii pieselor incompatibile sau neoriginale, greșelilor sau modificărilor făcute de către instalator și/sau cumpărător, nu fac obiectul garanției.
5. Remedierea deficiențelor apărute la produse ori înlocuirea produselor care nu corespund în cadrul termenului de garanție, care nu sunt imputabile consumatorului se face în termen de maxim 15 zile calendaristice din momentul când operatorul economic a luat la cunoștință deficiențele respective. În cadrul unor vicii ascunse, termenul maxim stabilit (15 zile) curge de la data finalizării expertizei tehnice efectuate de un organism tehnic neutru.
6. La cumpărarea produsului cumpărătorul are obligația să verifice completarea certificatului de garanție cu toate datele necesare, semnarea și ștampilarea de către vânzător; totodată poate să solicite date referitoare la modul de transport, depozitare, instalare, folosire și întreținere corect(ă) al produsului, în afară de cele specificate în cartea tehnică.
7. Pentru a beneficia de drepturile asigurate prin garanție, cumpărătorul are obligația de a prezenta prezentul certificat de garanție și documentul de cumpărare în original precum și o prezentare cât mai detaliată a defecțiunii constatate vânzătorului.
8. În cazul unor defecțiuni a căror reparație este extragaranțială, la cerere, firma furnizoare execută reparațiile necesare contra cost.
9. Prin semnarea acestui certificat, cumpărătorul își exprimă acordul cu cele cuprinse în acest act și declară că a preluat produsul în bună stare, a înțeles obligațiile ce îi revin pentru a putea beneficia de garanția acordată de vânzător, conform legislației în vigoare.

Drepturile consumatorilor nu sunt afectate prin garanția oferită.

SEMNĂTURA ȘI ȘTAMPILA
IMPORTATOR

SEMNĂTURA ȘI ȘTAMPILA
VÂNZĂTOR

SEMNĂTURA
CUMPĂRĂTOR

ATENȚIE: Factura Dvs. de cumpărare este documentul de garanție. Se va păstra cu grijă și se va prezenta în cazul reclamațiilor!!!





Nr. crt.	Denumire produs	Data reclamației	Defecțiune reclamată	Activitate de servicii executată	Data executării	Unitatea de servicii (semnătura, ștampila)	Semnătură posesor	Obs.
1.								
2.								
3.								
4.								

Birou RELAȚII CU CLIENȚII:

e-mail: reclamatie@melinda.ro

Telefon fix: 0266-207407

Mobil: 0745-771110



